

AT-LP60X

Manual de usuario

Giradiscos automático de transmisión por correa

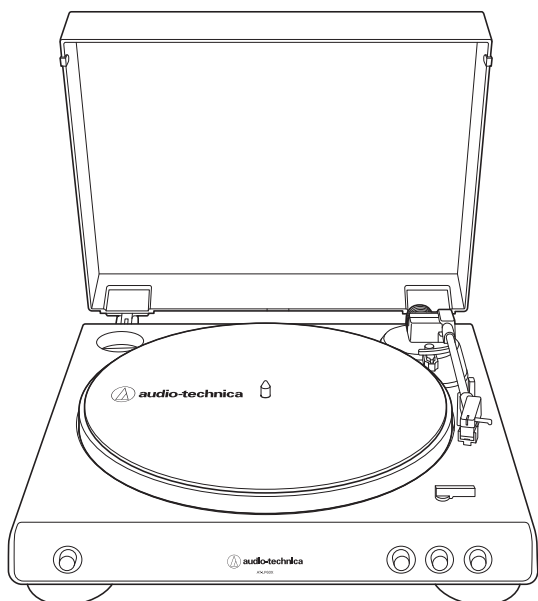

Introducción

Gracias por adquirir este producto de Audio-Technica.

Lea este manual de usuario antes de usar el producto para garantizar su uso correcto. Conserve este manual para consultarlo en el futuro.

Este producto sólo puede utilizarse en los países en los que se vende. Asegúrese de que el voltaje de su red eléctrica y el adaptador de CA del producto son los correctos para el país de destino.

Contenido del paquete

Antes de utilizar este producto, compruebe que cuenta con todos los artículos incluidos que se detallan a continuación. Si falta algún artículo o está dañado, póngase en contacto con su distribuidor local de Audio-Technica.

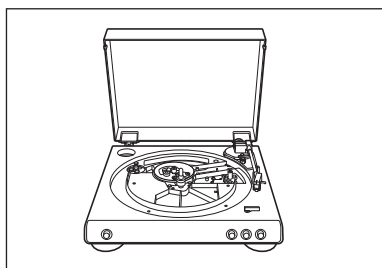

• Cuerpo del giradiscos

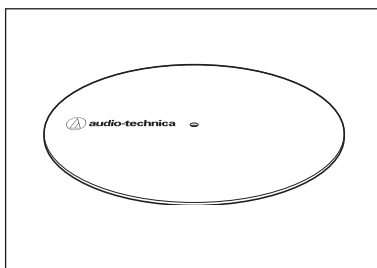

• Alfombrilla de fieltro

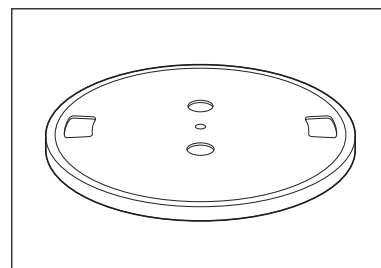

• Plato (con correa de transmisión)

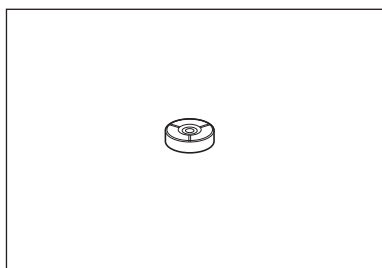

• Adaptador de 45 RPM

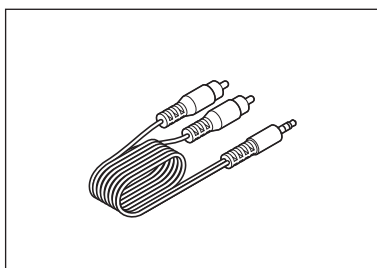

• Cable de audio RCA
(aprox. 1,2 m)

- Adaptador de CA (aprox. 1,5 m)
- Guía de inicio rápido
- Guía de precauciones

Le recomendamos que guarde todo el material de embalaje por si en el futuro lo necesita para almacenamiento, traslado o envío.

Advertencias de seguridad

Aunque este producto se ha diseñado para su uso seguro, si no lo utiliza de manera correcta puede provocar un accidente. Con el fin de garantizar la seguridad, respete todas las advertencias y precauciones mientras utiliza el producto.

Información importante

Advertencia:

Para evitar el riesgo de que se produzca un incendio o una descarga eléctrica, no exponga la unidad a la lluvia ni a la humedad.

Precaución:

- No deje que la unidad quede expuesta a goteos o salpicaduras.
- Para evitar que se produzcan descargas eléctricas, no abra la caja de la unidad.
- Diríjase sólo a personal cualificado para reparar la unidad.
- No exponga este aparato al calor excesivo, por ejemplo, de la luz solar, el fuego o fuentes similares.
- No someta la unidad a golpes fuertes.
- La unidad debe estar lo suficientemente cerca de la toma de corriente CA para que se pueda coger el adaptador de CA con facilidad en cualquier momento.
- En caso de emergencia, desconecte inmediatamente el adaptador de CA.
- No coloque sobre la unidad ningún objeto que contenga líquido, por ejemplo, un florero.
- Para evitar que se produzcan incendios, no coloque sobre la unidad fuentes de llamas vivas (como velas encendidas).
- No instale la unidad en un lugar cerrado como una librería o mobiliario similar.
- Instale la unidad únicamente en un lugar que disponga de una ventilación adecuada.
- La etiqueta de clasificación se encuentra en la parte inferior de este aparato.

Para clientes en EE. UU.

Aviso de la FCC

Advertencia:

Este dispositivo cumple con la sección 15 de las Reglas de la FCC. El funcionamiento está sujeto a las dos condiciones siguientes: (1) Este dispositivo no debe provocar interferencias dañinas, y (2) este dispositivo debe aceptar todas las interferencias recibidas, incluidas aquellas que pudieran provocar un funcionamiento no deseado.

Precaución:

Tenga en cuenta que los cambios o modificaciones no autorizados de forma expresa en este manual pueden anular la autorización de uso del equipo.

Nota: Este equipo ha sido sometido a pruebas y se ha constatado que cumple con los límites de un dispositivo digital de Clase B según lo expuesto en la sección 15 de las Reglas de la FCC. Estos límites están diseñados para proporcionar una protección razonable contra interferencias dañinas en una instalación residencial. Este equipo genera, utiliza y puede irradiar energía de radiofrecuencia y, si no se instala y utiliza según las instrucciones, puede provocar interferencias dañinas para las comunicaciones de radio. Sin embargo, no hay garantía de que no se produzcan interferencias en una instalación particular. Si este equipo provoca interferencias dañinas para la recepción de la señal de radio o televisión, situación que puede determinarse apagando y encendiendo el equipo, se recomienda al usuario que intente corregir la interferencia adoptando una o más de las siguientes medidas:

Advertencias de seguridad

- Reoriente la antena receptora o cámbiela de lugar.
- Aumente la separación entre el equipo y el aparato receptor.
- Conecte el equipo a una toma de corriente en un circuito diferente al que está conectado el receptor.
- Solicite ayuda al distribuidor o a un técnico de radio o televisión especializado.

Para clientes de Canadá

Declaración IC:

CAN ICES-3 (B)/NMB-3(B)

Indicaciones de uso

Cuerpo del giradiscos

- No coloque ni utilice el producto en lugares sometidos a condiciones de altas temperaturas, humedad, suciedad o vibraciones.
- El producto debe colocarse sobre una superficie plana nivelada.
- Cierre completamente la cubierta antipolvo. No abra la cubierta antipolvo durante la reproducción.

Cápsula

- Coloque el protector suministrado en la cápsula cuando el producto no esté en uso.
- No toque la aguja de la cápsula con el dedo.
- No permita que la aguja golpee el plato, la alfombrilla de fieltro o el borde del disco.

Nombre y funciones de los componentes

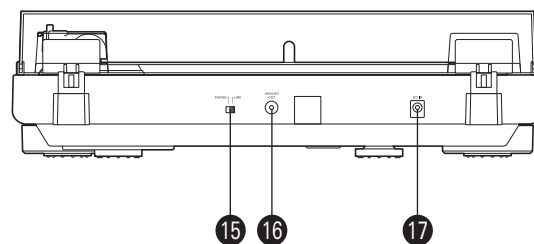
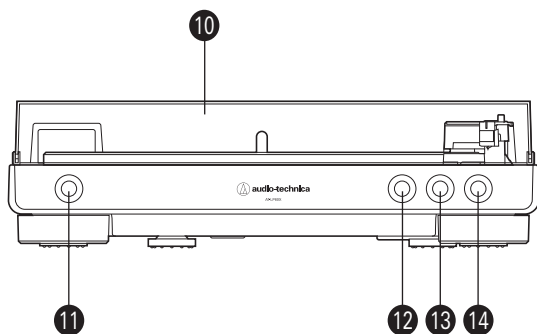
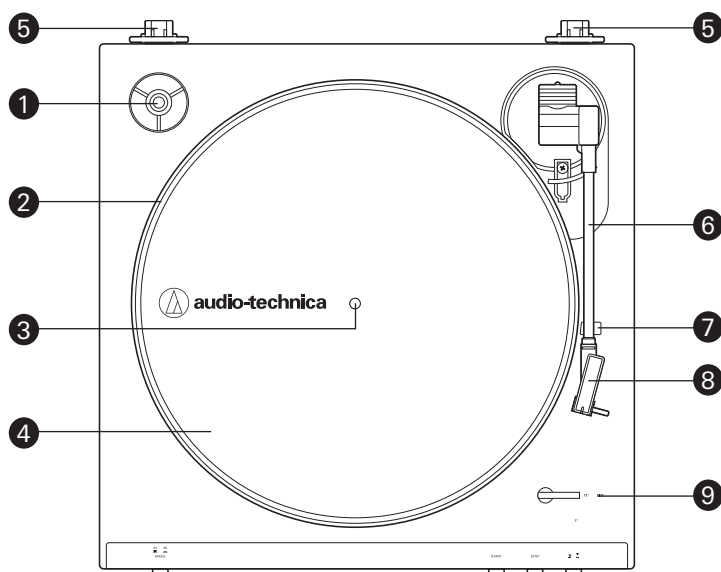

- 1** Adaptador de 45 RPM (véase ya instalado)
Adapta discos de 7" con grandes orificios centrales para ajustarse al eje central.
- 2** Plato
- 3** Eje
- 4** Alfombrilla de fieltro
- 5** Soportes de bisagras de la cubierta antipolvo
Puntos de fijación para las bisagras de las cubiertas antipolvo.
- 6** Brazo fonocaptor
- 7** Soporte del brazo fonocaptor
- 8** Portacápsulas y cápsula
La cápsula (AT3600L) está acoplada al portacápsulas.
- 9** Selector de tamaño
Cambie entre 12" y 7", según el tamaño del disco.
- 10** Cubierta antipolvo
- 11** Botón de velocidad del plato
Seleccione la velocidad del plato (33-1/3 o 45 RPM).
- 12** Botón START
Gira el plato y mueve el brazo fonocaptor.
- 13** Botón STOP
Devuelve el brazo fonocaptor a su posición original y detiene el plato.
- 14** Botón del elevador del brazo fonocaptor
Eleva y baja el brazo fonocaptor para la selección manual.
- 15** Interruptor selector de preamplificador
Si utiliza un amplificador con un conector de entrada PHONO, ajuste este interruptor en la posición PHONO. Si realiza la conexión al conector AUX de un amplificador, ajuste este conmutador en la posición LINE.
- 16** Terminales de salida estéreo
Conecte el cable de audio RCA.
- 17** Conector de entrada de alimentación
Conecte el adaptador de CA.

Preparativos

Instalación del giradiscos

- Monte el producto sobre una superficie nivelada.
- Para evitar los efectos de vibraciones y presión acústica, no sitúe el producto cerca de aparatos tales como altavoces.
- El producto podría captar estática de radio si se sitúa próximo a una radio. Así pues, procure mantener el producto alejado de una radio.
- Si el producto se encuentra cerca de aparatos (móvil, etc.) que emiten ondas de radio intensas, podría producirse ruido.

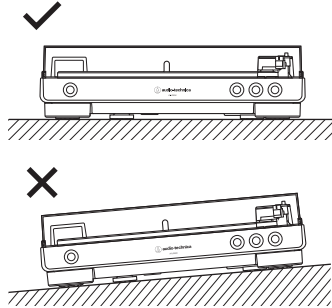

2. Coloque la correa en la polea del motor (color latón).

- Alinee una de las aberturas del plato con la polea del motor de latón y, mientras tira de ambos extremos de la cinta roja que viene fijada a la correa, coloque la correa en la polea del motor, según el diagrama. Tenga cuidado al realizar esta operación para no torcer la correa.

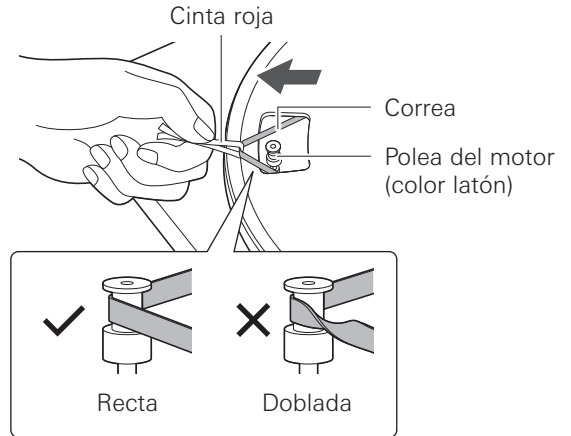

Instalación/retirada de la cubierta antipolvo

Al retirar la cubierta antipolvo, tire lentamente hacia afuera la cubierta antipolvo de los portabisagras de la cubierta. Cuando coloque la cubierta antipolvo, inserte las bisagras de la cubierta antipolvo en los dos portabisagras de la cubierta situados en la parte posterior del cuerpo.

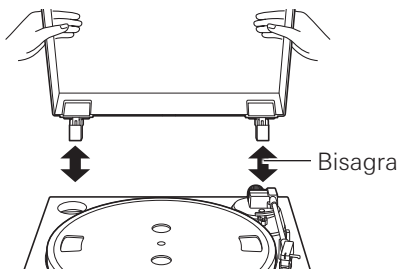

3. Retire la cinta roja de la correa.

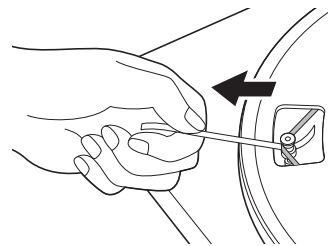

4. Coloque la alfombrilla de fieltro en el plato.

- Tras colocar la alfombrilla de fieltro, sitúe el adaptador de 45 RPM en su ubicación en la parte superior izquierda.

Adaptador de 45 RPM Alfombrilla de fieltro

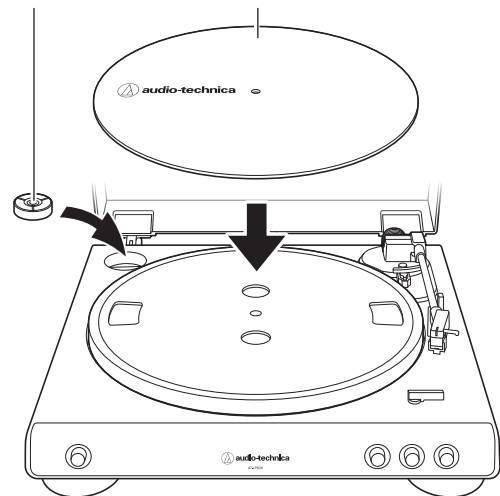

Montaje del producto

Este producto requiere cierta labor de montaje antes de poderse utilizar por primera vez. No conecte el adaptador de CA hasta no haber completado el montaje.

1. Coloque el plato en el eje.

- Asegúrese de que el plato quede totalmente encajado en el eje.

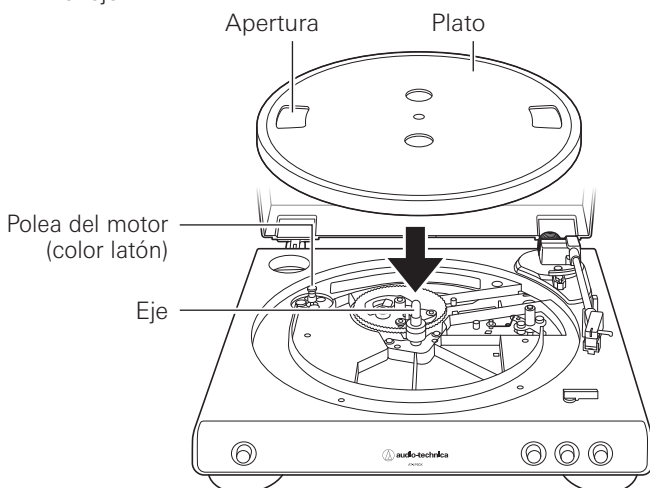

Preparativos

Rotación del plato

1. Gire el plato diez veces manualmente.

- Retire la brida que bloquea el brazo fonocaptor y pulse el botón del elevador del brazo fonocaptor para levantarlo. Gire lentamente el giradiscos diez veces manualmente en la dirección de la flecha.
- Es posible que quiera fijar el brazo fonocaptor para evitar que se mueva. Este paso es para reajustar el mecanismo automático, deshacerse de cualquier torsión en la correa y asegurarse de que la correa se desliza suavemente a lo largo del anillo de transmisión en la parte inferior del plato.

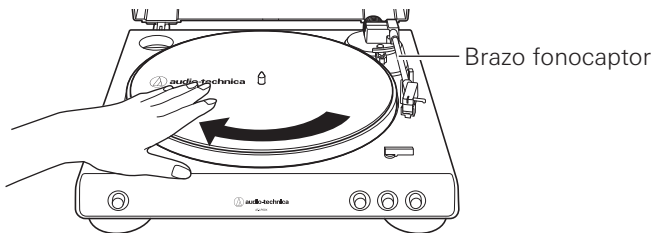

Ajuste del interruptor selector de preamplificador

Este producto incorpora una función ecualizador phono. Puede utilizar el producto incluso si no dispone de un amplificador phono o de un equipo conectable con un amplificador phono incorporado.

Utilice el interruptor selector de preamplificador para ajustar la salida, como se muestra a continuación.

Equipo conectable utilizado	Posición del interruptor selector de preamplificador	Dónde conectar el cable de audio RCA
Dispositivo con entrada phono	PHONO	Conector de entrada phono y terminal de toma de tierra (masa) del equipo conectable
Dispositivo sin entrada phono	LINE	Conector AUX o de entrada de línea del equipo conectable
Tarjeta de sonido del ordenador	LINE	Conector de entrada de línea de la tarjeta de sonido del PC*

* Es posible que se necesite un adaptador de audio (se vende por separado) para conectar el cable de audio RCA al conector de entrada de línea de la tarjeta de sonido del ordenador.

Conexión del dispositivo

Alinee los ajustes del interruptor selector de preamplificador y conecte el cable de audio RCA a un conector de entrada que sea compatible con el equipo conectable que esté utilizando (amplificador, receptor, altavoces activos, tarjeta de sonido, etc.).

- El conector rojo del cable de audio RCA es para el canal derecho (R) y el conector blanco, para el canal izquierdo (L).

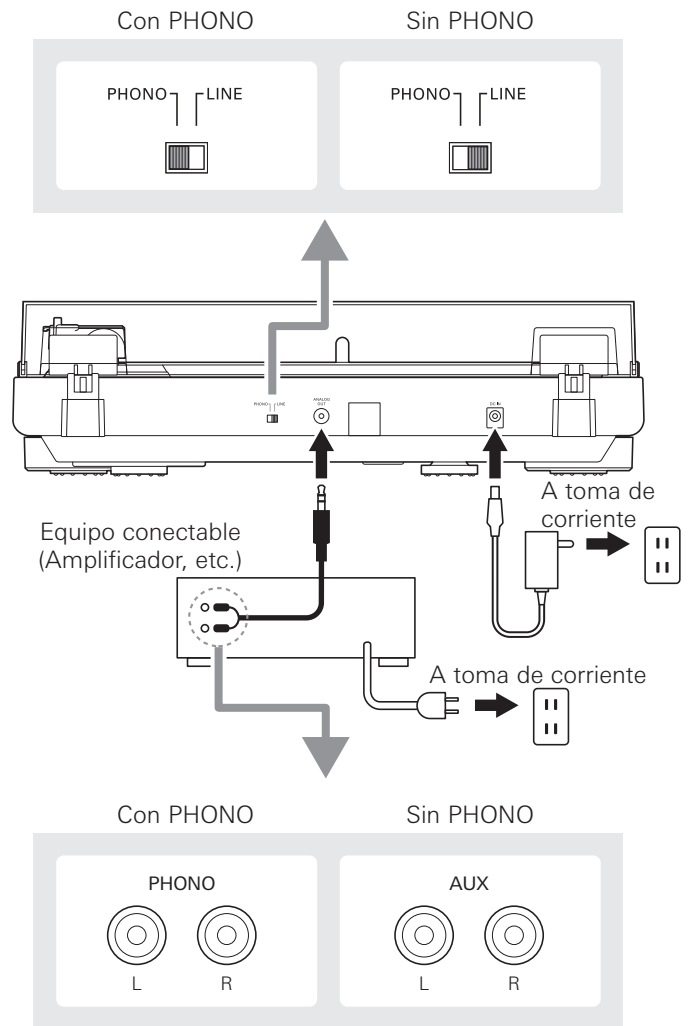

Conexión del adaptador de CA

Este producto no dispone de un interruptor de encendido/apagado. Siempre hay una corriente latente que recorre el producto, incluso cuando no se está utilizando; desconecte el adaptador de CA de la toma de corriente cuando no vaya a utilizar el producto durante un periodo de tiempo prolongado.

1. Conecte el adaptador de CA a la toma de corriente.

- Conecte el adaptador de CA a la toma de corriente sin quitar el protector de la cápsula. Si el plato ha girado, pulse el botón STOP sin tocar el brazo fonocaptor y espere hasta que éste vuelva a su posición original.

Reproducción de discos

Antes de reproducir un disco

1. Retire el protector de la cápsula.
 - Tire del protector hacia adelante para quitarlo.
 - Aplicar una fuerza hacia abajo puede hacer que la aguja se desprenda del cuerpo. Sólo sale un volumen bajo si la aguja se ha salido o si está a punto de salirse, así que consulte "Reposición de la aguja" en p. 8 para volver a colocarla correctamente.

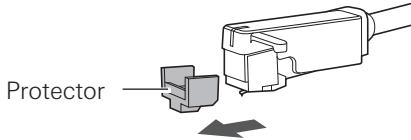

2. Coloque el disco en la alfombrilla de fieltro de modo que el orificio central se alinee con el eje.
 - Si está reproduciendo un disco de 45 RPM con un orificio central grande, conecte el adaptador de 45 RPM (vea el lado derecho del diagrama que se muestra a continuación).



Funcionamiento automático

Baje el volumen del amplificador, altavoces, etc., lo suficiente.

1. Seleccione el tamaño con el selector de tamaño.
 - Seleccione "12"" para un disco de vinilo con un diámetro de 12", y "7"" para un disco de 45 RPM con un diámetro de 7".

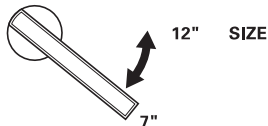

2. Pulse la velocidad con el botón de velocidad del plato.
 - Seleccione "33" para un disco de 33-1/3 RPM, y "45" para un disco de 45 RPM.

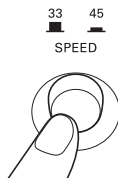

3. Pulse el botón START.
 - No golpee el producto mientras se esté reproduciendo el disco.
 - No cambie la selección de tamaño del disco mientras se esté reproduciendo el disco. Hacer cualquiera de estas cosas puede hacer que el producto funcione mal.

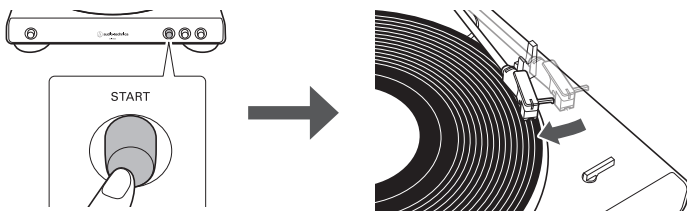

Funcionamiento manual

Baje el volumen del amplificador, altavoces, etc., lo suficiente.

1. Pulse el botón del elevador del brazo fonocaptor.
 - Cuando usted pulsa el botón del elevador del brazo fonocaptor, éste se eleva desde el soporte del mismo.

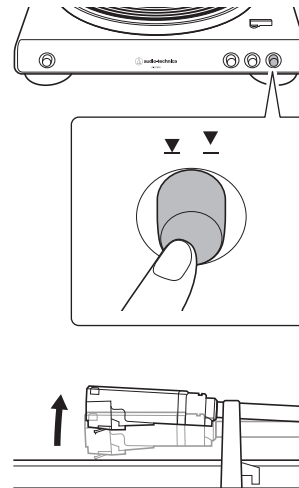

2. Coloque el brazo fonocaptor en la posición deseada (surco) del disco.

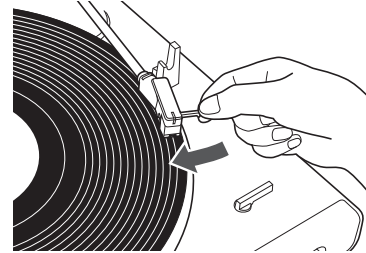

3. Pulse el botón del elevador del brazo fonocaptor.
 - Cuando se pulsa el botón del elevador del brazo fonocaptor, éste descende lentamente hasta el disco y comienza la reproducción.

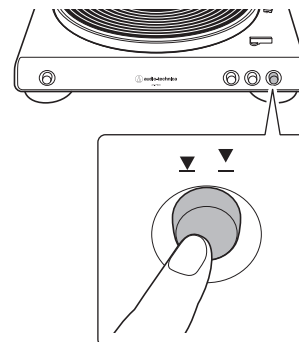

Reproducción de discos

Interrupción de la reproducción de un disco

1. Después de bajar el volumen del amplificador, los altavoces, etc. lo suficiente, pulse el botón del elevador del brazo fonocaptor para levantarlo.

Parar la reproducción del disco

Una vez que el disco se haya reproducido hasta el final, el brazo fonocaptor volverá automáticamente a su soporte. Para detener manualmente el disco, haga lo siguiente.

1. Baje el volumen del amplificador, altavoces, etc., lo suficiente.

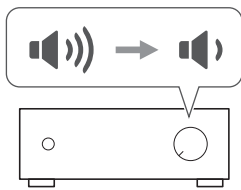

2. Pulse el botón STOP.

- Una vez que el disco deja de reproducirse, el brazo fonocaptor vuelve automáticamente a su soporte.

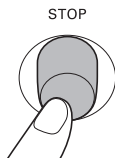

3. Retire el disco cuando el plato se haya detenido por completo.

- Cuando el brazo fonocaptor llegue al final (centro) del disco, se levantará automáticamente y volverá a su soporte. No interfiera con su movimiento. De lo contrario, el producto podría funcionar incorrectamente. Si el brazo fonocaptor no se levanta y vuelve a su soporte, pulse el botón STOP para completar esta operación.
- Si la alfombrilla de fieltro se ensucia, puede rayar fácilmente el disco, así que retírela periódicamente y elimine el polvo.
- Para evitar que el disco se raye y se deforme, retírelo después de usarlo.
- No utilice un estabilizador de disco.
- No utilice un plato distinto al suministrado.
- Este producto no ha sido diseñado para DJs. No toque el disco o el plato mientras se está reproduciendo un disco.

Cuidados

Cuerpo del giradiscos

- Si el cuerpo del giradiscos tiene polvo o suciedad, desconecte primero el adaptador de CA y luego limpie la suciedad y el polvo con un paño suave y seco.
- No utilice bencenos, diluyentes, etc.
- Cuando vaya a guardar el producto durante un periodo de tiempo prolongado, desconecte el adaptador de CA de la toma de corriente y envuelva el producto en plástico; procure que no se humedezca.

Punta de la aguja

- Si se adhiere suciedad o mugre a la punta de la aguja, límpiela con un cepillo común.
- Se recomienda utilizar un limpiador de agujas (se vende por separado) si la punta de la aguja está muy sucia. Limpie la punta de la aguja moviendo el cepillo de atrás hacia adelante de la punta de la aguja.

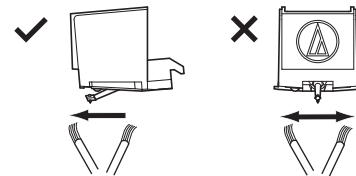

Reposición de la aguja

Retirada de la aguja

- Además del deterioro en la calidad del sonido, los discos también podrían sufrir daños a medida que la punta de la aguja de la cápsula se va desgastando.
- Por regla general, cambie la aguja al cabo de 400 horas de uso.
- Asegúrese de desconectar el adaptador de CA del producto de la toma de corriente.
- Cuando reemplace la aguja, sujete firmemente el portacápsulas y el cuerpo de la cápsula.

1. Gire la parte delantera de la aguja con un movimiento hacia adelante y hacia abajo.

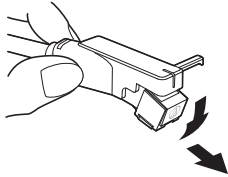

Instalación de una aguja de repuesto nueva

1. Instale la aguja de repuesto nueva en la cápsula.

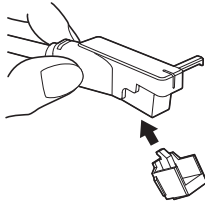

Encaje en primer lugar el cuerpo

2. Levante la aguja hasta que oiga un clic.

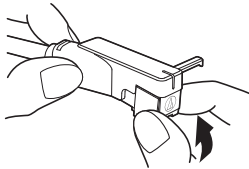

3. Asegúrese de que no haya ningún espacio entre el portacápsulas y la cápsula.

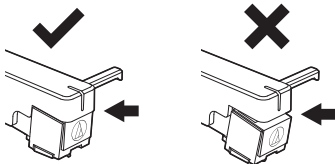

Reposición de la correa

- La correa es un consumible. Cambie la correa si se ralentiza la velocidad de reproducción o se produce una rotación irregular. Por regla general, se recomienda cambiar la correa una vez al año.
- Antes de reemplazar la correa, asegúrese de desconectar el adaptador de CA del producto de la toma de corriente.

1. Retire la alfombrilla de fieltro.

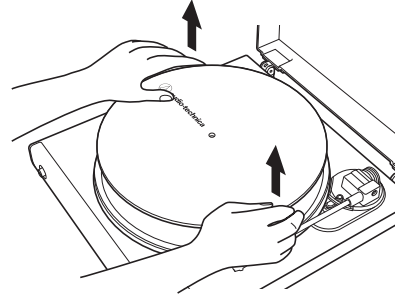

2. Retire y déle la vuelta al plato, y luego retire la correa vieja.

- Coloque los pulgares en las aberturas y tire con fuerza hacia arriba.

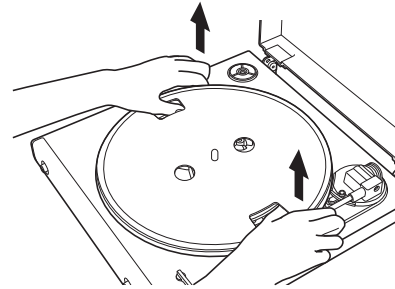

3. Coloque la nueva correa alrededor del círculo interior.

- Tenga cuidado de no torcer la correa mientras realiza esta operación.

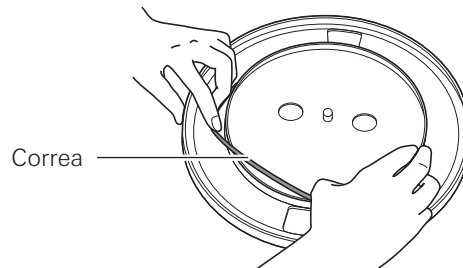

4. Fije el plato.

- Alinee una de las aberturas con la posición de la polea del motor (color latón).

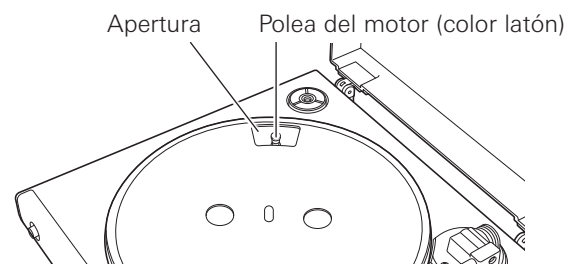

Reposición de la correa

5. Coloque la correa en la polea del motor (color latón).

- Sujete la correa que se fijó en el paso 3 y, mientras tira de ella, colóquela en la polea del motor de latón.

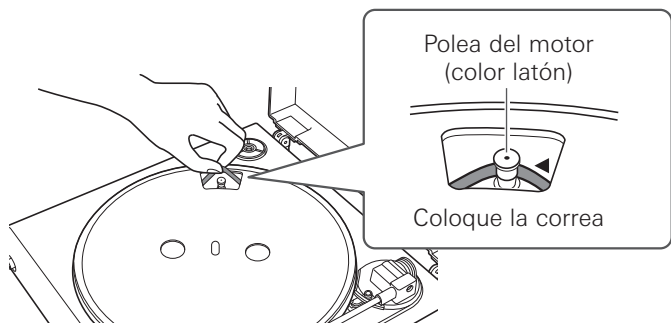

6. Gire el plato diez veces manualmente.

- Gire lentamente el giradiscos diez veces manualmente en la dirección de la flecha.

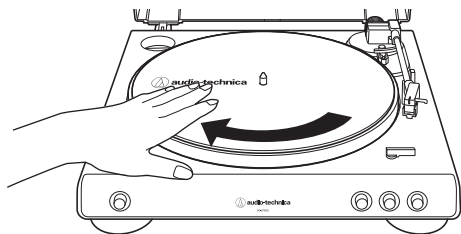

Traslado del giradiscos

Utilizando el material de embalaje original del producto, envuelva el giradiscos en orden inverso al proceso de desembalaje. Si no dispone del material de embalaje, realice las siguientes acciones:

- Después de desconectar el adaptador de CA de la toma de corriente, retire la alfombrilla de fieltro y el plato, y luego envuélvalos para que no se dañen.
- Coloque el protector en la cápsula.
- Use una cuerda o algo similar para atar el brazo fonocaptor al resto para que no se mueva.
- Envuelva el cuerpo del giradiscos en papel o en un paño suave para evitar que sufra daños.

Solución de problemas

Problema	Solución
El plato no gira.	<ul style="list-style-type: none"> • ¿Está el adaptador de CA conectado a la toma de corriente? Conecte el adaptador de CA a la toma de corriente. • ¿Se ha soltado la correa del plato? Coloque la correa correctamente en el plato. • ¿Está colocada la correa en la polea del motor? Compruebe que la correa está colocada correctamente en la polea del motor (color latón). • ¿Está dañada la correa? Cámbiela por una correa nueva.
El plato gira, pero no hay sonido o el volumen no es lo suficientemente alto.	<ul style="list-style-type: none"> • ¿Se han seleccionado correctamente los ajustes de función y la entrada para el equipo conectado (amplificador, etc.)? Compruebe si los ajustes para el equipo conectado son correctos. • ¿Está dañada la aguja? Compruebe la aguja y cámbiela si fuese necesario. • ¿Está la aguja correctamente colocada en el cuerpo de la cápsula? Compruebe la cápsula y realice los ajustes necesarios. • ¿Son correctas las posiciones de ajuste del interruptor selector de preamplificador? Compruebe que los ajustes de preamplificador son correctos, teniendo en cuenta los siguientes problemas habituales y sus causas: <ul style="list-style-type: none"> – Si no hay sonido, o si el volumen no es lo suficientemente alto, es que el producto está ajustado en la posición "PHONO" y conectado a la entrada AUX/LINE del amplificador. – Si el volumen es demasiado alto o está distorsionado, el producto se ajusta a la posición "LINE" y el equipo conectable se conecta a la entrada PHONO.
La aguja da saltos.	<ul style="list-style-type: none"> • ¿Está el disco deformado? Compruebe el disco. • ¿Está el disco rayado? Compruebe el disco.
Se produce un aullido.	<ul style="list-style-type: none"> • ¿Está recogiendo el producto demasiadas vibraciones del suelo, paredes o altavoces cercanos? Reduzca las vibraciones o instale el producto sobre una superficie que no esté sometida a los efectos de las vibraciones. • ¿Está el producto instalado sobre una superficie inestable? Compruebe si la superficie donde se encuentra instalado el producto es inestable.
Se produce ruido durante la reproducción del disco.	<ul style="list-style-type: none"> • ¿Hay polvo en la punta de la aguja de la cápsula? Si hay polvo adherido a la punta de la aguja, límpielo con un cepillo común.
El sonido durante la reproducción del disco es demasiado rápido o demasiado lento.	<ul style="list-style-type: none"> • ¿Son correctos los ajustes de velocidad para este producto? Utilice el botón de velocidad del plato para seleccionar la velocidad correcta para el tipo de disco que se está reproduciendo.
La velocidad de reproducción se ralentiza o hay una rotación irregular.	<ul style="list-style-type: none"> • ¿Está la correa floja? Cámbiela por una correa nueva.

Dimensiones

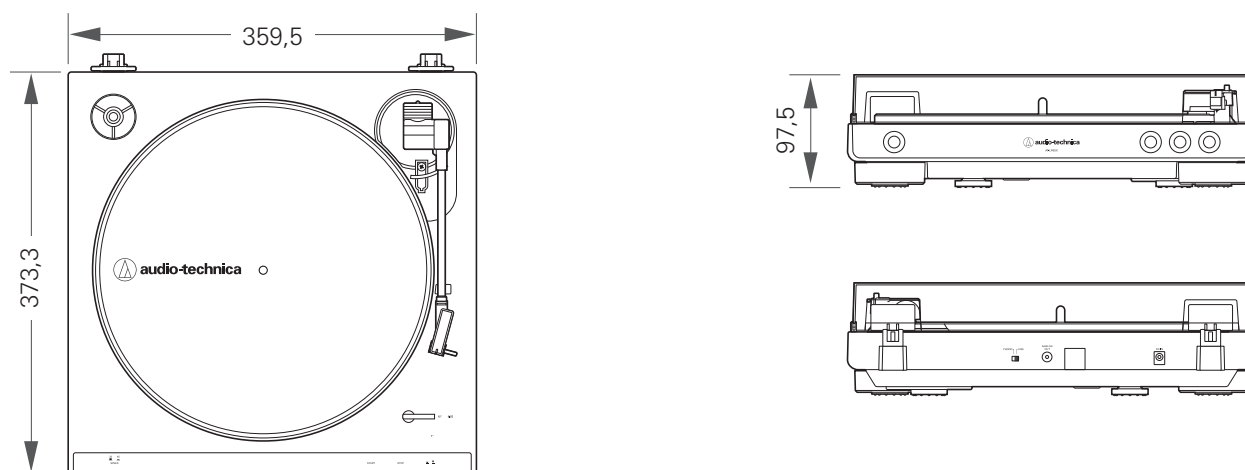

(Unidad: mm)

Especificaciones

Tipo	Accionamiento por correa, funcionamiento totalmente automático
Motor	CC servo-controlado
Velocidades	33-1/3 RPM, 45 RPM
Plato del giradiscos	Aluminio
Ululación y vibración	<0,25% (WTD) a 3 kHz
Relación señal/ruido	>50 dB (DIN-B)
Tipo de cápsula	VM
Niveles de salida "PHONO"	2,5 mV nominal a 1 kHz, 5 cm/seg
"LINE"	150 mV nominal a 1 kHz, 5 cm/seg
Ganancia del preamplificador fono	36 dB nominal, ecualización RIAA
Requisitos de alimentación	De 100 a 240 V, 50/60 Hz, 0,6 A máx.
Consumo de energía	1,0 W
Adaptador de CA	12 V, 2 A
Dimensiones	359,5 mm x 97,5 mm x 373,3 mm (An x Al x Fn)
Peso	2,6 kg
Accesorios	Cubierta antipolvo, alfombrilla de fieltro, plato (con correa de transmisión), adaptador de 45 RPM, cable de audio RCA (aprox. 1,2 m), adaptador de CA (aprox. 1,5 m)
Aguja de repuesto (se vende por separado)	ATN3600L
Correa de repuesto (se vende por separado)	Correa exclusiva AT-LP60X

Especificaciones sujetas a cambio sin previo aviso debido a mejoras.

Audio-Technica Corporation

2-46-1 Nishi-naruse, Machida, Tokyo 194-8666, Japan

www.audio-technica.com

©2019 Audio-Technica Corporation

Global Support Contact: www.at-globalsupport.com

162501370-06-01 ver.1 2019.05.15